



CAFFEO[®] BISTRO



Version 2.1
08/2011

Melitta Haushaltsprodukte
GmbH & Co. KG

D-32372 Minden

Руководство по эксплуатации Instrucțiuni de utilizare
Kullanma Kılavuzu Οδηγίες χρήσης
Instrukcja obsługi Інструкція з Обслуговування
Használati utasítás

РУССКИЙ

TÜRKÇE

POLSKI

MAGYAR

ROMÂNĂ

ΕΛΛΗΝΙΚΑ

УКРАЇНСЬКА

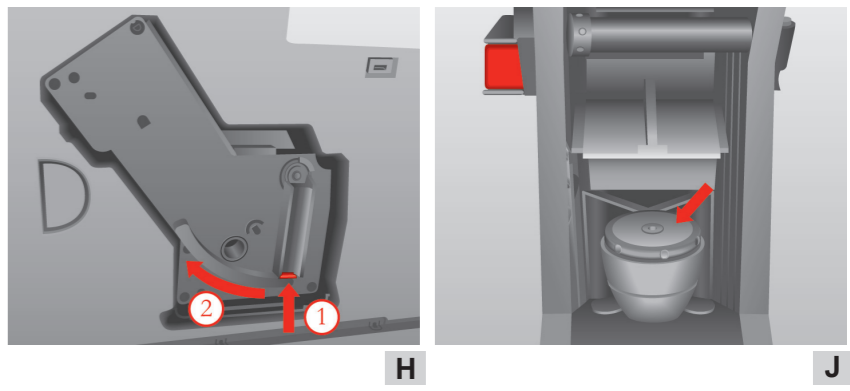
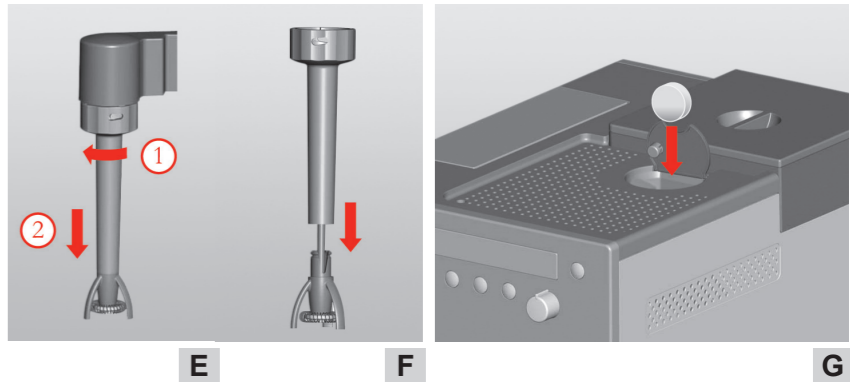
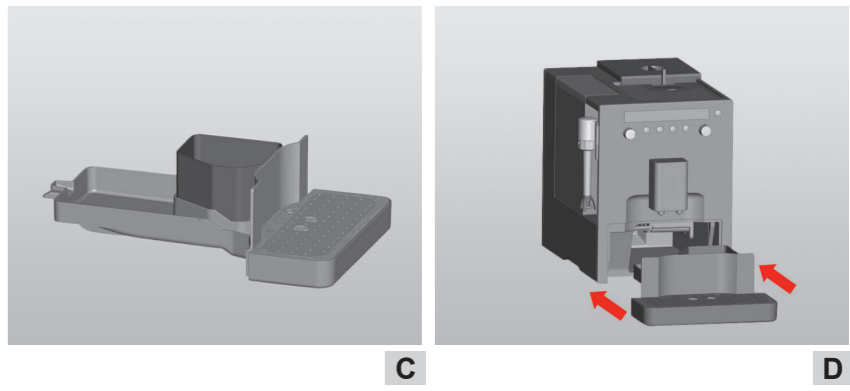
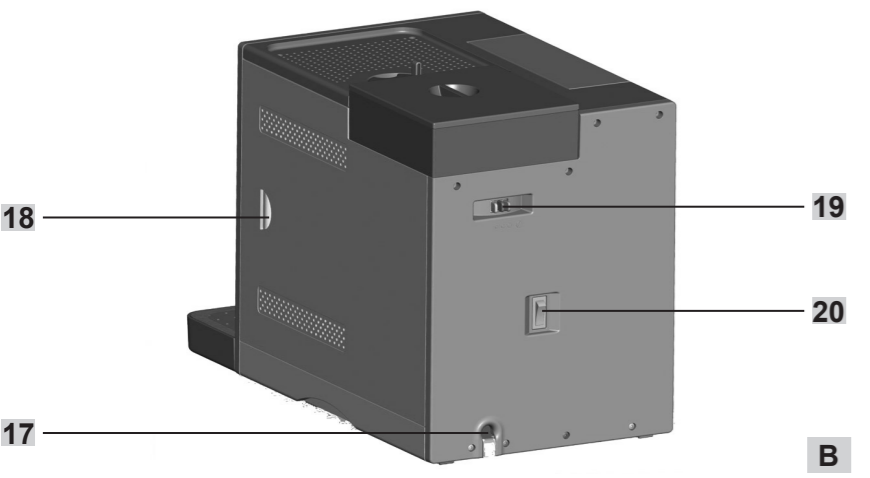
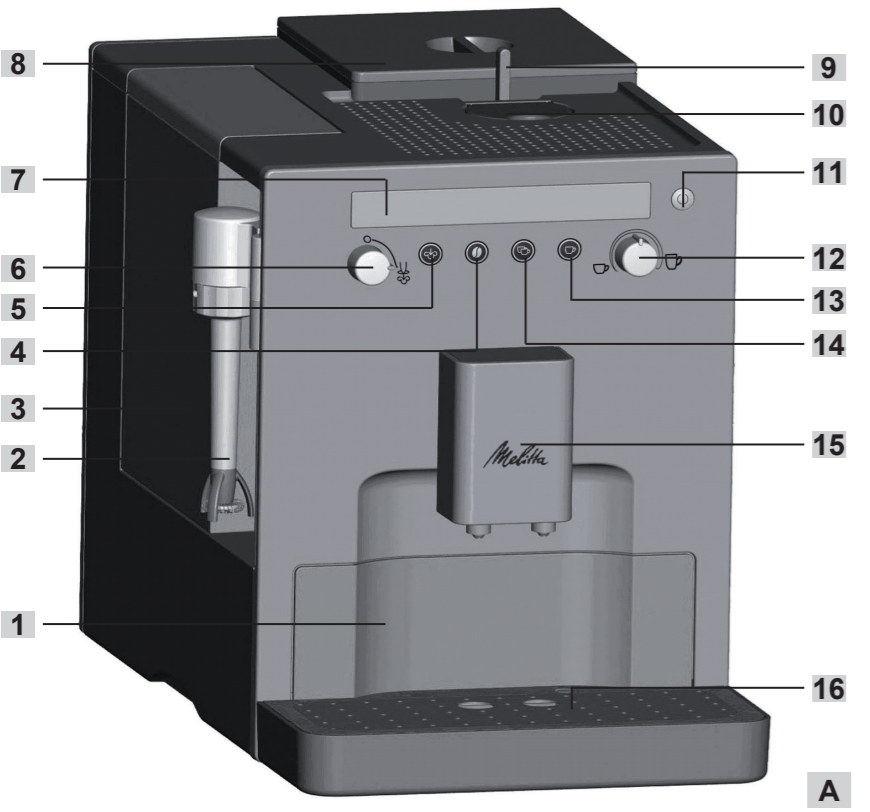

Уважаемый покупатель!

Поздравляем вас с покупкой аппарата Melitta® CAFFEO®.

Мы рады приветствовать еще одного гурмана кофе и ценителя аппарата Melitta® CAFFEO®.

Новый высококачественный аппарат Melitta® CAFFEO® подарит вам множество незабываемых моментов за чашечкой кофе. Насладитесь вашими любимыми кофейными напитками и побалуйте себя кофе с прекрасным вкусом. Несравненный вкус обеспечивает устройство приготовления молочной пены Perfect Cappuccino, которое позволяет готовить воздушную молочную пену для различных кофейных напитков, а также двухкамерный контейнер для кофейных зерен Bean Select, который позволяет выбирать два разных сорта кофейных зерен.

Для обеспечения длительного срока службы аппарата Melitta® CAFFEO® внимательно прочитайте данное руководство по эксплуатации и сохраните его в надежном месте.

Если вам необходима дополнительная информация или у вас возникли вопросы, касающиеся данного изделия, обращайтесь непосредственно к нам или посетите нашу страницу в сети Интернет по адресу www.melitta.ru.

Мы надеемся, что ваш новый кофейный автомат принесет вам много радостных моментов за чашкой кофе.

Коллектив разработчиков Melitta® CAFFEO®

Содержание

1	Указания по данному руководству по эксплуатации	4
1.1	Символы в тексте руководства по эксплуатации	4
1.2	Использование по назначению.....	5
1.3	Использование не по назначению.....	5
2	Общие указания по технике безопасности	6
3	Описание аппарата	8
3.1	Описание к рисунку А.....	8
3.2	Описание рисунка В	9
3.3	Дисплей	10
4	Начало эксплуатации.....	11
4.1	Установка	11
4.2	Подключение.....	12
4.3	Заполнение контейнера для кофейных зерен	12
4.4	Заполнение резервуара для воды	13
4.5	Первое включение.....	13
4.6	Настройка крепости кофе	14
4.7	Настройка получаемого количества	15
5	Включение и выключение.....	15
5.1	Включение аппарата	15
5.2	Выключение аппарата.....	16
6	Установка фильтра для воды Melitta® Claris®	16
7	Приготовление эспрессо или американо	18
7.1	Приготовление одной чашки эспрессо или американо	18
7.2	Приготовление двух чашек эспрессо или Café Crème	18
7.3	Приготовление эспрессо или американо из молотого кофе	19
8	Приготовление молочной пены.....	20
9	Нагревание воды.....	22

10	Настройки функций.....	23
10.1	Настройка жесткости воды	23
10.2	Настройка энергосберегающего режима.....	24
10.3	Настройка режима готовности.....	25
10.4	Настройка температуры приготовления	26
10.5	Сброс настроек аппарата на заводские установки.....	27
10.6	Настройка тонкости помола.....	28
11	Уход и обслуживание	29
11.1	Общая чистка.....	29
11.2	Чистка устройства Perfect Cappuccino.....	29
11.3	Чистка блока заваривания.....	30
11.4	Встроенная программа чистки	32
11.5	Встроенная программа для удаления накипи.....	35
11.6	Удаление накипи из резервуара для воды	38
12	Транспортировка и утилизация.....	39
12.1	Подготовка к транспортировке, защита от низкой температуры и меры перед периодом длительного простоя.....	39
13	Устранение неисправностей	41

1 Указания по данному руководству по эксплуатации

Для лучшей ориентации раскройте первую и последнюю страницу руководства по эксплуатации.

1.1 Символы в тексте руководства по эксплуатации

Символы в данном руководстве по эксплуатации указывают на специфические опасности, возникающие при обращении с аппаратом Melitta® CAFFEO® или указывают на полезные рекомендации.

Предупреждение!

Текст с таким символом содержит информацию по технике безопасности и указывают на возможные риски несчастных случаев и получения травм.

Осторожно!

Текст с таким символом содержит информацию о недопустимых операциях и указывает на возможную опасность повреждения аппарата.

Указание

Тексты с таким символом содержат дополнительную полезную информацию по обращению с аппаратом Melitta® CAFFEO®.

1.2 Использование по назначению

Аппарат Melitta® CAFFEO® предназначен исключительно для приготовления кофе и кофейных напитков, для нагревания воды, а также для подогрева молока вне аппарата.

Использование по назначению подразумевает,

- что пользователь внимательно прочитал руководство по эксплуатации, понял его и соблюдает приведенные в нем указания;
- что он также неукоснительно соблюдает указания по технике безопасности;
- что он использует аппарат Melitta® CAFFEO® в соответствии с эксплуатационными требованиями, описанными в данном руководстве.

1.3 Использование не по назначению

Использованием не по назначению является любое применение аппарата Melitta® CAFFEO®, отличающееся от описанного в данном руководстве по эксплуатации.

Предупреждение!

В случае использования не по назначению можно получить травму или обжечься горячей водой или паром.

Указание

Производитель не несет никакой ответственности за ущерб, возникший вследствие использования не по назначению.

2 Общие указания по технике безопасности

Внимательно прочитайте данные указания. В случае несоблюдения данных указаний возникает опасность для здоровья и функциональной исправности аппарата.



Предупреждение!





- Упаковочные материалы и мелкие детали следует хранить в недоступном для детей месте.
- Все лица, использующие данный аппарат, сначала должны изучить принципы его обслуживания и ознакомиться с возможными опасностями.
- Ни в коем случае не разрешайте использовать аппарат детям или играть рядом с ним без присмотра.
- Аппарат не предназначен для использования лицами (включая детей) с ограниченными физическими, сенсорными или ментальными возможностями, а также лицами, не имеющими достаточного опыта и (или) знаний без присмотра со стороны отвечающего за их безопасность лица, которое должно руководить ими при использовании аппарата.
- Используйте аппарат только в исправном состоянии.
- Ни в коем случае не пытайтесь самостоятельно отремонтировать аппарат. При необходимости ремонта обращайтесь только по горячей линии компании Melitta®.
- Не изменяйте конструкцию аппарата, его компонентов и входящих в комплект принадлежностей.
- Ни в коем случае не погружайте аппарат в воду.
- Ни в коем случае не прикасайтесь к горячим поверхностям аппарата.
- Ни в коем случае не открывайте аппарат во время его работы.
- Также требуется соблюдать указания по технике безопасности, представленные на следующей странице

**Предупреждение!**

- Этот аппарат предназначен для использования в домашнем хозяйстве и подобных сферах, например: на кухнях для сотрудников в магазинах, офисах и других коммерческих предприятиях; в сельскохозяйственных усадьбах; клиентами в гостиницах, отелях и других местах проживания; в пансионатах.
- Также необходимо соблюдать указания по технике безопасности, представленные в других главах данного руководства по эксплуатации.

3 Описание аппарата







3.1 Описание к рисунку А

Номер рисунка	Пояснение
1	Поддон для сбора капель с подставкой под чашки и емкостью для остатков кофе (внутри)
2	Устройство для приготовления молочной пены Perfect Cappuccino
3	Резервуар для воды
4	Кнопка выбора крепости кофе 
5	Кнопка подачи пара 
6	Переключатель вентиля для подачи пара и горячей воды
7	Дисплей
8	Двухкамерный контейнер для кофейных зерен Bean Select
9	Перекидной переключатель контейнера для кофейных зерен Bean Select
10	Отсек для молотого кофе с крышкой
11	Кнопка «Вкл./Выкл.» 
12	Регулятор количества кофе
13	Кнопка приготовления одной чашки кофе 
14	Кнопка приготовления двух чашек кофе 
15	Выпускное отверстие с регулировкой по высоте
16	Поплавок индикации уровня воды в поддоне для сбора капель

3.2 Описание рисунка В

Номер рисунка	Пояснение
17	Сетевой кабель
18	Блок заваривания и заводская табличка (под кожухом)
19	Регулятор тонкости помола
20	Сетевой выключатель

3.3 Дисплей

Символ	Значение	Индикация	Объяснение/требование
	Паровой вентиль	горит	Температура подачи пара достигнута Откройте вентиль
		мигает	Вентиль открыт
	Резервуар для воды	горит	Заполните резервуар для воды
	Отсек для молотого кофе	мигает	Крышка отсека для молотого кофе открыта
		горит	Подача молотого кофе происходит после нажатия кнопки приготовления одной чашки кофе 
	Крепость кофе	горит	1 зерно: некрепкий 2 зерна: средней крепости 3 зерна: крепкий 4 зерна: очень крепкий
		мигает	Заполните контейнер для кофейных зерен; мигание прекращается после следующей подачи кофе.
	Чистка	горит	Выполните чистку аппарата
		мигает	Выполняется встроенная программа чистки
	Поддон для сбора капель и емкость для остатков кофе	горит	Опорожните поддон для сбора капель и емкость для остатков кофе
		мигает	Установите поддон для сбора капель и емкость для остатков кофе
	Удаление накипи	горит	Выполните удаление накипи из аппарата
		мигает	Выполняется встроенная программа для удаления накипи

4 Начало эксплуатации

Перед началом эксплуатации выполните описанные ниже операции.

После выполнения данных операций аппарат готов к работе. После этого можно начать приготовление кофе.

Рекомендуется вылить две первые чашки кофе после первого включения аппарата.

4.1 Установка

- Установите аппарат на устойчивую, ровную и сухую поверхность. Оставьте зазор примерно в 10 см до стены и до других предметов.

Осторожно!

- Ни в коем случае не устанавливайте аппарат на горячие поверхности или в помещениях с высокой влажностью воздуха.
 - Не перевозите и не храните аппарат в транспортных средствах или помещениях с низкой температурой, так как остатки воды могут замерзнуть или конденсироваться, что может стать причиной повреждения аппарата. Соблюдайте указания, представленные на стр. 39.
-
- Емкость для остатков кофе уже находится в поддоне для сбора капель. Следите за тем, чтобы поддон для сбора капель был задвинут до упора в аппарат.

Указания

- Сохраните упаковочные материалы, включая жесткий пенопласт, для транспортировки и на случай возможного возврата, чтобы исключить вероятность повреждений при транспортировке.
- Наличие следов кофе и воды в аппарате перед первым включением является нормальным. Это объясняется тем, что работоспособность аппарата проверялась на заводе.

4.2 Подключение

- Вставьте штепсельную вилку сетевого кабеля в соответствующую розетку.

Предупреждение!

Опасность пожара и поражения электрическим током при неправильном сетевом напряжении, неправильном подключении, повреждении контактов и сетевого кабеля

- Убедитесь в том, что сетевое напряжение соответствует напряжению, указанному на заводской табличке аппарата. Фирменная табличка располагается на правой стороне аппарата под кожухом (рис. В, № 18)
- Убедитесь в том, что сетевая розетка соответствует действующим стандартам по электробезопасности. В случае сомнений обратитесь к профессиональному электрику.
- Ни в коем случае не используйте поврежденный кабель (поврежденная изоляция, оголенные провода).
- В течение гарантийного срока обращайтесь для замены поврежденного кабеля только к производителю, а после его окончания — только к квалифицированным специалистам.

4.3 Заполнение контейнера для кофейных зерен

Благодаря наличию двухкамерного контейнера для кофейных зерен Bean Select можно параллельно использовать разные сорта кофе. Заполните одну камеру, например, кофейными зернами для эспрессо, а другую — кофейными зернами для американо. Перекидной рычаг позволяет удобно переключаться с одного сорта на другой.

- Заполните контейнер для кофейных зерен (рис. А, № 8) свежими кофейными зернами. В каждую из двух камер можно засыпать максимум 135 грамм кофейных зерен.

Осторожно!

- В контейнер для кофейных зерен разрешается засыпать только кофейные зерна.
- Ни в коем случае не засыпайте в контейнер для кофейных зерен молотый кофе, сублимированные или карамелизированные кофейные зерна.

- Выберите требуемый сорт кофейных зерен, установив перекидной рычаг на соответствующую камеру.

Предупреждение!

Опасность для лиц, не переносящих кофеин.

Так как над кофемолкой всегда остается некоторое количество ранее использованных зерен, то при переключении на другой сорт кофе оба сорта смешиваются. Поэтому кофе в первых двух чашках после переключения на зерна без кофеина может еще содержать кофеин. То есть кофеин отсутствует только в третьей чашке после переключения.

Указание



Если перекидной рычаг во время варки находится в вертикальном положении, подача зерен в кофемолку не производится.



4.4 Заполнение резервуара для воды

- Откиньте вверх крышку резервуара для воды (рис. А, № 3) и извлеките резервуар для воды из аппарата по направлению вверх.
- Заполните резервуар водопроводной водой до метки max. и установите его в аппарат.

4.5 Первое включение



Вода из всех трубопроводов аппарата откачивается на заводе, после этого в них находится воздух. Поэтому при первом включении загорается символ вентиля  и воздух из аппарата необходимо удалить через ventиль. Выпуск воздуха необходим только при **первом** включении аппарата, а также если из него была слита вода и трубопроводы заполнены воздухом. См. соответствующие указания на стр. 39.

- Установите сетевой выключатель (рис. В, № 20) в положение «I».
- Нажмите кнопку «Вкл./Выкл.» , чтобы включить аппарат.
 - Начинает мигать  кнопка «Вкл./Выкл.». Производится разогрев аппарата.
 - После разогрева загорается символ вентиля .

- Поставьте какую-нибудь емкость под устройство Perfect Cappuccino и сместите трубку для подачи пара вниз, чтобы она оказалась ниже края емкости.
- Поставьте емкость под выпускное отверстие.
- Поверните переключатель вентиля (рис. А, № 6) по часовой стрелке, чтобы открыть вентиль.
 - Символ вентиля  начинает мигать. Вода стекает в емкость под устройством Perfect Cappuccino.
- После того как перестанет вытекать вода и символ вентиля  загорится постоянным светом, поверните переключатель вентиля против часовой стрелки, чтобы закрыть вентиль.
 - Аппарат выполняет автоматическую промывку, во время которой из выпускного отверстия вытекает горячая вода. Затем загорается кнопка «Вкл./Выкл.». .

Аппарат готов к работе.

4.6 Настройка крепости кофе

- Для перехода между четырьмя возможными степенями крепости кофе последовательно нажимайте кнопку крепости кофе .
 - Выбранная установка отображается на дисплее при помощи символов кофейных зерен .

Индикация	Крепость кофе
	некрепкий
	средней крепости (заводская установка)
	крепкий
	очень крепкий





- Также можно изменять аромат кофе путем установки тонкости помола. См. соответствующие указания на стр. 28.

4.7 Настройка получаемого количества



- Поверните регулятор количества кофе (рис. А, № 12), для его бесступенчатого изменения от 30 до 220 мл (регулятор влево: 30 мл, регулятор по центру: 125 мл, регулятор вправо: 220 мл).

5 Включение и выключение

5.1 Включение аппарата

- Установите сетевой выключатель (рис. В, № 20) в положение «I».
→ Аппарат находится в режиме готовности. Кнопка «Вкл./Выкл.»  загорается красным светом.
- Поставьте соответствующую емкость под выпускное отверстие.
- Нажмите кнопку «Вкл./Выкл.» , чтобы включить аппарат.
→ Кнопка «Вкл./Выкл.»  начинает мигать. Выполняется разогрев аппарата.
Аппарат выполняет автоматическую промывку, во время которой из выпускного отверстия вытекает горячая вода. После этого загорается кнопка «Вкл./Выкл.» , а на дисплее отображаются символы кофейных зерен . Аппарат готов к работе.

5.2 Выключение аппарата

- Рекомендуется поставить емкость под выпускное отверстие.
- Нажмите кнопку «Вкл./Выкл.» , чтобы переключить аппарат в **режим готовности**.
 - Аппарат выполняет автоматическое промывку канала подачи кофе. Варочная камера переходит в положение ожидания. Кнопка «Вкл./Выкл.»  горит красным светом.
- Установите сетевой выключатель (рис. В, № 20) в положение «0», чтобы полностью выключить аппарат.



Указания

- При каждом включении аппарат выполняет автоматическую промывку.
- Если аппарат находится в режиме готовности, используйте для его выключения только сетевой выключатель, так как в ином случае блок заваривания может находиться в неверном положении.

6 Установка фильтра для воды Melitta® Claris®

К аппарату прилагается фильтр для воды Melitta® Claris® для удаления из воды извести и других вредных веществ. Фильтр устанавливается в аппарат **только после его первого включения**. При использовании фильтра можно реже удалять накипь, а жесткость воды установить на уровень 1 (см. указания на стр. 23). Надежная защита от накипи продлевает срок службы кофейного автомата. Необходимо регулярно заменять фильтр для воды, но не позднее чем через два месяца после его установки.

- Установите текущий месяц на синем кольце, расположенном в верхней части фильтра для воды Melitta® Claris®. Это позволит легко определить, когда следует заменить фильтр для воды Melitta® Claris®.
- **Перед** установкой фильтра положите его на несколько минут в стакан со свежей водопроводной водой.
- Откиньте вверх крышку резервуара для воды (рис. А, № 3) и извлеките резервуар для воды из аппарата по направлению вверх.
- Вылейте воду из резервуара.

- Осторожно вкрутите фильтр для воды Melitta® Claris® при помощи ключа на нижнем конце прилагаемой ложки для кофе в резьбовое отверстие в днище резервуара для воды.
- Заполните резервуар водопроводной водой до метки max. и установите его в аппарат.
- Поставьте какую-нибудь емкость под устройство Perfect Cappuccino и сместите трубку для подачи пара вниз, чтобы она оказалась ниже края емкости.
- Поверните переключатель вентиля (рис. **A**, № **6**) по часовой стрелке, чтобы открыть вентиль.
 - Вода стекает в емкость под устройством Perfect Cappuccino.
- Как только загорится символ резервуара для воды , поверните переключатель вентиля против часовой стрелки, чтобы закрыть вентиль.
 - Аппарат готов к работе.





Указание

Фильтр для воды Melitta® Claris® не должен в течение длительного времени находиться в сухом состоянии. Поэтому рекомендуется хранить фильтр для воды Melitta® Claris® в стакане с водой в холодильнике, если фильтр не используется в течение длительного времени.

7 Приготовление эспрессо или американо



7.1 Приготовление одной чашки эспрессо или американо

Предварительные условия: аппарат готов к работе (см. „Включение и выключение“ на странице 15). Настроена нужная крепость и количество кофе (см. стр. 15). Выбран нужный сорт кофе в контейнере для кофейных зерен.

- Поставьте соответствующую емкость под выпускное отверстие.
- Нажмите кнопку приготовления одной чашки кофе .
→ Запускается процесс размола и подачи кофе. Подача автоматически останавливается при получении заданного количества кофе.
- Для остановки подачи кофе нажмите кнопку приготовления одной чашки кофе .

7.2 Приготовление двух чашек эспрессо или Café Crème

Предварительные условия: аппарат готов к работе (см. „Включение и выключение“ на странице 15). Настроена нужная крепость и количество кофе. Выбран нужный сорт кофе в контейнере для кофейных зерен.



- Поставьте две соответствующих емкости рядом друг с другом под выпускное отверстие.
- Нажмите кнопку приготовления двух чашек кофе .
- Запускается **двойной** процесс размола и подачи кофе. Подача автоматически останавливается при получении заданного количества кофе.
- Для остановки подачи кофе нажмите кнопку приготовления двух чашек кофе .

7.3 Приготовление эспрессо или американо из молотого кофе

Предварительные условия: аппарат готов к работе (см. „Включение и выключение“ на странице 15). Настроено нужное количество кофе.

- Откройте крышку отсека для молотого кофе (рис. А, № 10).
→ Мигает символ отсека для молотого кофе .
- Положите **максимум одну ложку** со свежим молотым кофе в отсек для молотого кофе.

Осторожно!





- Засыпайте в отсек для молотого кофе только молотый кофе. Растворимый кофе может засорить блок заваривания.
 - Не засыпайте более одной ложки (прилагается к аппарату) молотого кофе, так как большее количество переполнит блок заваривания.
-
- Закройте крышку отсека для молотого кофе.
→ Загорается символ отсека для молотого кофе  и подсветка кнопки приготовления одной чашки кофе .
 - Поставьте соответствующую емкость под выпускное отверстие.
 - Нажмите кнопку приготовления одной чашки кофе .
 - Запускается подача кофе. Она останавливается автоматически при достижении заданного количества кофе.
 - Для остановки подачи кофе нажмите кнопку приготовления одной чашки кофе .

Указание

Если в течение 90 секунд после открывания отсека для молотого кофе не выполняется подача кофе, аппарат снова переключается на кофейные зерна и выбрасывает молотый кофе в емкость для остатков кофе, чтобы исключить вероятность переполнения блока заваривания.

8 Приготовление молочной пены



Предварительное условие: аппарат готов к работе (см. „Включение и выключение“ на странице 15).

- Установите емкость с молоком под устройство Perfect Cappuccino. Проследите за тем, чтобы венчик устройства Perfect Cappuccino был погружен в молоко.
- Заполняйте емкость не более чем на треть, так как при вспенивании объем молока сильно увеличивается.
- Нажмите кнопку подачи пара .
 - Кнопка подачи пара  начинает мигать. Выполняется разогрев аппарата. При достижении температуры образования пара загорается кнопка подачи пара  и символ вентиля .

Предупреждение!

Опасность ожога о горячую трубку для подачи пара, горячий шланг для подачи пара и горячий венчик

Во время использования ни в коем случае не касайтесь трубки для подачи пара, шланга для подачи пара или венчика устройства Perfect Cappuccino.

- Поверните переключатель вентиля (рис. А, № 6) по часовой стрелке, чтобы открыть вентиль.
 - Символ вентиля  и кнопка подачи пара  мигают. Венчик вспенивает молоко и одновременно нагревает его. Для получения более качественной пены перемещайте венчик во время ее взбивания вверх и вниз.
- Поверните переключатель вентиля против часовой стрелки, чтобы закрыть вентиль и закончить вспенивание. Объем молока должен увеличиться примерно в два раза, а емкость должна ощутимо нагреться.
- Нажмите кнопку подачи пара , чтобы перейти из режима генерации пара в нормальный рабочий режим.

- Подождите, пока не остынет трубка для подачи пара, и после этого открутите трубку для подачи пара с венчиком против часовой стрелки от устройства Perfect Cappuccino (рис. E).
- Снимите венчик устройства Perfect Cappuccino с трубки для подачи пара, потянув его вниз (рис. F).
- Промойте трубку подачи пара и венчик под проточной водой или в посудомоечной машине.
- Прикрутите чистую трубку для подачи пара с венчиком по часовой стрелке к устройству Perfect Cappuccino до фиксации.



Указание

Рекомендуется использовать холодное молоко с высоким содержанием белка. Для получения хорошей молочной пены решающее значение имеет не жирность молока, а содержание в нем белка.

9 Нагревание воды

Предварительное условие: аппарат готов к работе (см. „Включение и выключение“ на странице 15).

- Подложите салфетку под устройство Perfect Cappuccino для выпитывания остатков воды, которая может вытекать из него.
- Снимите венчик устройства Perfect Cappuccino с трубки для подачи пара, потянув его вниз (рис. F).
- Установите емкость под трубку для подачи пара и переместите трубку вниз таким образом, чтобы она оказалась ниже края емкости.
- Поверните переключатель вентиля (рис. A, № 6) по часовой стрелке, чтобы открыть вентиль.
 - Символ вентиля  начинает мигать. Горячая вода вытекает из трубки для подачи пара в емкость.
- После наливания нужного количества воды поверните переключатель вентиля против часовой стрелки, чтобы закрыть вентиль.
- Подождите, пока трубка для подачи пара не остынет, и снова установите венчик снизу на трубку до его фиксации.





10 Настройки функций





10.1 Настройка жесткости воды

Используйте прилагаемую тестовую полоску, чтобы определить жесткость воды в районе эксплуатации аппарата. Соблюдайте указания на упаковке тестовой полоски. Заводской настройкой аппарата является степень жесткости 4.

Предварительное условие: аппарат находится в режиме готовности (см. „Включение и выключение“ на странице 15).

Установите жесткость воды для сохранения работоспособности и качества аппарата:

- Нажмите одновременно кнопку приготовления одной чашки кофе  и кнопку подачи пара , чтобы слегка загорелась подсветка четырех кнопок управления.
- Нажмите кнопку подачи пара несколько раз , чтобы выбрать один из четырех возможных уровней жесткости воды.
 - Кнопка подачи пара  загорается ярким светом.
 - Выбранная установка жесткости воды отображается на дисплее с помощью символов кофейных зерен  согласно таблице.

Диапазон жесткости воды	Характеристики	°dH	°f
	мягкая	0–7,2°dH	0–13°f
	средняя	7,2–14°dH	13–25°f
	жесткая	14–21,2°dH	25–38°f
	очень жесткая (заводская установка)	>21,2°dH	>38°f

- Нажмите кнопку «Вкл./Выкл.» , чтобы подтвердить выбранную установку жесткости воды.





- В зависимости от выбранной установки на дисплее мигает от одного до четырех символов кофейных зерен . Аппарат снова находится в режиме готовности.





10.2 Настройка энергосберегающего режима

Аппарат после последней операции автоматически переключается (в зависимости от настройки) в энергосберегающий режим (при этом он потребляет значительно меньше энергии, чем в режиме готовности). Пользователь может настроить различные значения времени, по истечении которого аппарат переключается в энергосберегающий режим. В качестве заводской установки аппарат настроен на 15 минут .

Предварительное условие: аппарат находится в режиме готовности (см. „Включение и выключение“ на странице 15).

Для настройки энергосберегающего режима выполните следующие действия:

- Нажмите одновременно кнопку приготовления одной чашки кофе  и кнопку подачи пара , чтобы слегка загорелась подсветка четырех кнопок управления.
- Несколько раз нажмите кнопку крепости кофе , чтобы выбрать одну из четырех настроек времени таймера.
 - Кнопка крепости кофе  загорается ярким светом. Выбранная установка отображается на дисплее с помощью символов кофейных зерен .

Индикация	Время
	5 минут
	15 минут (заводская установка)
	30 минут
	выкл.

- Нажмите кнопку «Вкл./Выкл.» , чтобы подтвердить выбранное время.

- В зависимости от выбранной установки на дисплее для подтверждения мигает от одного до четырех символов кофейных зерен . Аппарат снова находится в режиме готовности.



Указание





Нажатие любой кнопки ведет к выходу аппарата из энергосберегающего режима. При этом выполняется операция, которая закреплена за соответствующей нажатой кнопкой (например, приготавливается кофе), однако этап разогрева аппарата занимает несколько больше времени.





10.3 Настройка режима готовности



Через два часа после выполнения последней операции (в зависимости от настройки) аппарат автоматически переключается в режим готовности. Пользователь может настроить различные значения времени, по истечении которого аппарат переключается в режим готовности. В качестве заводской установки аппарат настроен на два часа .

Предварительное условие: аппарат находится в режиме готовности (см. „Включение и выключение“ на странице 15).

Для настройки режима готовности выполните следующие действия:

- Нажмите одновременно кнопку приготовления одной чашки кофе  и кнопку подачи пара , чтобы слегка загорелась подсветка четырех кнопок управления.
- Несколько раз нажмите кнопку приготовления двух чашек кофе , для выбора одной из четырех настроек времени таймера.
 - Кнопка приготовления двух чашек кофе  загорается ярким светом. Выбранная установка отображается на дисплее с помощью символов кофейных зерен .

Индикация	Время
	1 час
	2 часа (заводская установка)
	4 часа
	8 часов

- Нажмите кнопку «Вкл./Выкл.» , чтобы подтвердить выбранное время.
 - В зависимости от выбранной установки на дисплее для подтверждения мигает от одного до четырех символов кофейных зерен . Аппарат снова находится в режиме готовности.



Указание



В режиме готовности аппарат потребляет значительно меньше энергии. Тем не менее, рекомендуется отключать аппарат с помощью сетевого выключателя, если он не будет использоваться в течение длительного времени (например, на ночь).



10.4 Настройка температуры приготовления



В качестве заводской настройки температура приготовления установлена на уровень 2 (средний .



Предварительное условие: аппарат находится в режиме готовности (см. „Включение и выключение“ на странице 15).

Для настройки температуры приготовления выполните следующие действия:

- Нажмите одновременно кнопку приготовления одной чашки кофе  и кнопку подачи пара , чтобы слегка загорелась подсветка четырех кнопок управления.
- Нажмите кнопку приготовления одной чашки кофе , чтобы выбрать одну из трех доступных настроек температуры приготовления.

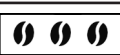

- Кнопка приготовления одной чашки кофе  загорается ярким светом.
- Выбранная установка отображается на дисплее с помощью символов кофейных зерен .

Индикация	Температура приготовления
	низкая
	средняя (заводская установка)
	высокая







- Нажмите кнопку «Вкл./Выкл.» , чтобы подтвердить выбранную температуру приготовления.
 - В зависимости от выбранной установки на дисплее мигает от одного до трех символов кофейных зерен . Аппарат снова находится в режиме готовности.

10.5 Сброс настроек аппарата на заводские установки

Предварительное условие: аппарат находится в режиме готовности (см. „Включение и выключение“ на странице 15).

- Выключите аппарат при помощи сетевого выключателя.
- Подождите, пока не погаснет красный индикатор в кнопке «Вкл./Выкл.» .
- Нажмите одновременно кнопку крепости кофе  и кнопку приготовления двух чашек кофе .
- **Одновременно** включите аппарат при помощи сетевого выключателя.
 - Все настройки возвращаются к заводским установкам.

Обзор заводских установок:

Настройка функции	Заводская установка
Крепость кофе	средней крепости
Жесткость воды	жесткость воды 4
Энергосберегающий режим	15 минут  
Режим готовности	2 часа  
Температура приготовления	средняя  

10.6 Настройка тонкости помола

Оптимальная тонкость помола настраивается на заводе. Поэтому рекомендуется выполнить юстировку примерно через 1000 циклов приготовления кофе (примерно через один год).

Тонкость помола можно настраивать только **при работающей** кофемолке. Поэтому настраивайте тонкость помола сразу же после начала подачи кофе.

Если аромат кофе недостаточно интенсивен, рекомендуется установить высокую тонкость помола.

- Установите рычаг (рис. В, № 19) в одно из трех положений (если смотреть с задней стороны аппарата).

Положение рычага	Тонкость помола
слева	тонкая
по центру	средняя
справа	крупная (заводская установка)

11 Уход и обслуживание

11.1 Общая чистка

- Протрите аппарат снаружи мягкой, влажной тканью и обычным средством для мытья посуды.
- Регулярно опорожняйте и промывайте поддон для сбора не позднее появления поплавка (рис. **A**, № **16**) в подставке под чашки.
- Регулярно выполняйте чистку емкости для остатков кофе, например, в посудомоечной машине.

Осторожно!

- Не используйте абразивные салфетки, губки или чистящие средства, так как это может привести к повреждению поверхности аппарата.
- Не мойте поддон для сбора капель в посудомоечной машине, так как это может привести к его деформации.

11.2 Чистка устройства Perfect Cappuccino

- Подложите салфетку под устройство Perfect Cappuccino для впитывания остатков воды, которая может вытекать из него.
- Открутите трубку для подачи пара с венчиком от устройства Perfect Cappuccino против часовой стрелки (рис. **E**).
- Снимите венчик устройства Perfect Cappuccino с трубки для подачи пара, потянув его вниз (рис. **F**).
- Промойте трубку подачи пара и венчик под проточной водой или в посудомоечной машине.
- Снова установите венчик снизу на трубку для подачи пара до его фиксации.
- Прикрутите чистую трубку для подачи пара с венчиком по часовой стрелке к устройству Perfect Cappuccino до фиксации.



Указание

При частой мойке в посудомоечной машине может произойти легкое изменение цвета емкости для остатков кофе и устройства Perfect Cappuccino.

11.3 Чистка блока заваривания

Предварительное условие: аппарат находится в режиме готовности (см. „Включение и выключение“ на странице 15).



Указание

Для оптимальной защиты аппарата рекомендуется раз в неделю промывать блок заваривания под проточной водой.

- Установите сетевой выключатель (рис. **В**, № **20**) в положение «**0**», чтобы полностью выключить аппарат.
- Возьмитесь за выемку на правой стороне аппарата (рис. **В**, № **18**) и сдвиньте кожух вправо.
- Нажмите и удерживайте нажатой красную кнопку на ручке блока заваривания (рис. **Н**) и поверните ручку по часовой стрелке до упора (примерно на 75°).
- Извлеките блок заваривания за ручку из аппарата.
- Блок заваривания должен находиться в исходном состоянии (не перемещайте и не вращайте компоненты блока заваривания).
- Тщательно промойте блок заваривания под проточной водой со всех сторон, не разбирая его. Обратите особое внимание на то, чтобы на представленных на рис. **Ж** поверхностях не было остатков кофе.



Осторожно!

Запрещается выполнять чистку блока заваривания в посудомоечной машине.

- Дайте воде стечь из блока заваривания.
- При необходимости удалите остатки кофе с поверхностей внутри аппарата, на который устанавливается блок заваривания.

- Снова установите блок заваривания в аппарат и поверните ручку блока заваривания против часовой стрелки до упора, чтобы заблокировать его.
- Установите два фиксатора кожуха сзади в аппарат и переместите кожух влево до его фиксации.
- Установите сетевой выключатель (рис. В, № 20) в положение «I».
- Аппарат снова находится в режиме готовности.

11.4 Встроенная программа чистки

Встроенная программа чистки предназначена для удаления загрязнений и остатков кофейного масла, которые невозможно удалить вручную. Ее выполнение занимает около 15 минут. Во время всего процесса мигает символ чистки .





Для достижения оптимальных результатов чистки рекомендуется сначала очистить блок заваривания (см. стр. 30).

Предварительное условие: аппарат находится в режиме готовности (см. „Включение и выключение“ на странице 15).

Осторожно!

- Запускайте встроенную программу чистки каждые 2 месяца или после приготовления 200 чашек кофе, но не позже, чем загорится символ чистки  на дисплее.
- Используйте только чистящие таблетки компании Melitta® для кофейных автоматов. Эти чистящие таблетки разработаны специально для аппарата Melitta® CAFFEO®. В случае применения других чистящих средств возможно повреждение аппарата.

Выполните встроенную программу чистки следующим образом:

- 1 Извлеките (при наличии) фильтр для воды Melitta® Claris® из резервуара для воды (см. стр. 16).
- 2 Нажмите одновременно кнопку приготовления одной чашки кофе  и кнопку «Вкл./Выкл.»  и удерживайте их нажатыми около трех секунд.
→ Мигает символ чистки .
Загорается символ поддона для сбора капель .
- 3 Опорожните поддон для сбора капель и емкость для остатков кофе.
- 4 Установите поддон для сбора капель **без** емкости для остатков кофе и поставьте емкость для остатков кофе под выпускное отверстие.

Этап 1

Во время этапа 1 на дисплее отображается один символ кофейного зерна .

→ Сначала выполняется два автоматических цикла промывки.

Горит символ отсека для молотого кофе .

5 Откройте крышку отсека для молотого кофе.

→ Мигает символ отсека для молотого кофе .

6 Положите чистящую таблетку (рис. **G**) в отсек для молотого кофе, после чего закройте крышку.

→ Загорается символ резервуара для воды .

→ Этап 1 завершен.

Этап 2

Во время этапа 2 на дисплее отображается два символа кофейных зерен



7 Откройте крышку резервуара для воды (рис. **A**, № **3**) и извлеките его из аппарата по направлению вверх. Заполните резервуар свежей водопроводной водой до метки max. и снова установите его.

→ Загорается кнопка подачи пара .

→ Этап 2 завершен.

Этап 3

Во время этапа 3 на дисплее отображается три символа кофейных зерен

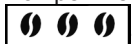

8 Нажмите кнопку подачи пара .

→ Запускается встроенная программа чистки. Эта процедура длится около 10 минут. Затем загорается кнопка подачи пара .

9 Опорожните емкость для остатков кофе и снова установите ее под выпускное отверстие.

10 Нажмите кнопку подачи пара .

→ Этап 3 завершен.

Этап 4

Во время этапа 4 на дисплее отображается четыре символа кофейных зерен



→ Продолжается выполнение встроенной программы чистки. Эта процедура занимает около 5 минут. Вода из выпускного отверстия и внутри аппарата стекает в поддон для сбора капель. Затем загорается символ поддона для сбора капель

11 Опорожните поддон для сбора капель и емкость для остатков кофе, после чего снова установите их.

→ После короткой фазы разогрева загорается кнопка «Вкл./Выкл.» . Загораются кнопки управления, на дисплее отображаются символы кофейных зерен . Аппарат готов к работе.



Указание

Если во время чистки загорается символ вентиля

- Установите какую-нибудь емкость под устройство Perfect Cappuccino и поверните переключатель вентиля (рис. А, № 6) по часовой стрелке, чтобы открыть вентиль.
- Символ вентиля начинает мигать.
- После того как символ вентиля загорится постоянным светом, поверните переключатель против часовой стрелки, чтобы закрыть вентиль.
- Продолжается выполнение встроенной программы чистки.

11.5 Встроенная программа для удаления накипи





Встроенная программа для удаления накипи удаляет известковые отложения внутри аппарата. Ее выполнение занимает около 15 минут. Во время всей процедуры мигает символ удаления накипи .

Предварительное условие: аппарат находится в режиме готовности (см. „Включение и выключение“ на странице 15).

Осторожно!

- Выполняйте встроенную программу для удаления накипи каждые три месяца или при появлении символа удаления накипи  на дисплее.
- Используйте только средство для удаления накипи Melitta® ANTI CALC Espresso Machines. Это средство предназначено специально для аппарата Melitta® CAFFEO®.
- Ни в коем случае не используйте уксус или другие средства для удаления накипи.

Выполните встроенную программу для удаления накипи следующим образом:

- 1 **Перед** удалением накипи извлеките фильтр для воды Melitta® Claris® (при его наличии) из резервуара для воды (см. стр. 16).
- 2 Нажмите одновременно кнопку приготовления двух чашек кофе  и кнопку «Вкл./Выкл.»  и удерживайте их нажатыми около трех секунд.
 - Загорается символ удаления накипи  и символ поддона для сбора капель .

Этап 1

Во время этапа 1 на дисплее отображается символ одного кофейного зерна .

- 3 Опорожните поддон для сбора капель и емкость для остатков кофе.
- 4 Установите поддон для сбора капель **без** емкости для остатков кофе, а эту емкость установите под устройство Perfect Cappuccino.
 - Загорается символ резервуара для воды .

- 5 Окиньте вверх крышку резервуара для воды (рис. **A**, № **3**), извлеките его по направлению вверх из аппарата и полностью опорожните.
- 6 Добавьте средство для удаления накипи (например, жидкое средство Melitta® ANTI CALC Espresso Machines) в резервуар для воды согласно указаниям на упаковке.

 **Предупреждение!**

Опасность раздражения кожи средством для удаления накипи

Соблюдайте указания по технике безопасности и сведения об используемом количестве, представленные на упаковке средства для удаления накипи.

- 7 Снова установите резервуар для воды на его место.
- 8 Нажмите кнопку подачи пара .
→ Этап 1 завершен.

Этап 2

Во время этапа 2 на дисплее отображается два символа кофейных зерен



→ Запускается встроенная программа для удаления накипи. Вода внутри аппарата стекает в поддон для сбора капель. Эта процедура занимает около 10 минут.





Затем загорается символ вентиля .

- 9 Снимите венчик устройства Perfect Cappuccino с трубки для подачи пара, потянув его вниз (рис. **F**).
- 10 Поверните устройство Perfect Cappuccino таким образом, чтобы трубка для подачи пара была направлена в емкость для остатков кофе.

 **Предупреждение!**

Опасность ожога о горячую трубку для подачи пара или о горячий венчик



Ни в коем случае не прикасайтесь к трубке для подачи пара или к венчику устройства Perfect Cappuccino во время подачи горячей воды.

- 11 Поверните переключатель вентиля (рис. А, № 6) по часовой стрелке, чтобы открыть вентиль.
- Символ вентиля  начинает мигать. Раствор средства для удаления накипи вытекает из трубки для подачи пара в емкость. Эта процедура занимает около 10 минут.
 - Затем загорается символ поддона для сбора капель  и символ резервуара для воды , потому что раствор средства для удаления накипи полностью прошел по всему контуру.
- 12 Опорожните поддон для сбора капель и емкость для остатков кофе.
- 13 Установите поддон для сбора капель **без** емкости для остатков кофе, а эту емкость установите под устройство Perfect Cappuccino.
- 14 Тщательно промойте резервуар для воды, заполните его свежей водопроводной водой до отметки max. и снова установите в аппарат.
- Загорается кнопка подачи пара .
- 15 Нажмите кнопку подачи пара .
- Этап 2 завершен.

Этап 3

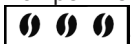
Во время этапа 3 на дисплее отображается три символа кофейных зерен





- Символ вентиля  начинает мигать. Вода вытекает из трубки для подачи пара в емкость. Затем загорается символ вентиля .
- 16 Поверните переключатель вентиля против часовой стрелки, чтобы закрыть его

→ Вода внутри аппарата стекает в поддон для сбора капель. Затем загорается символ поддона для сбора капель .

17 Опорожните поддон для сбора капель и емкость для остатков кофе, после чего снова установите их.

18 Подождите, пока не остынет трубка для подачи пара, после чего установите на нее венчик до фиксации.

→ После короткой фазы разогрева загорается кнопка «Вкл./Выкл.» . Загораются кнопки управления, на дисплее отображаются символы кофейных зерен . Аппарат готов к работе.

11.6 Удаление накипи из резервуара для воды

Для поддержания аппарата в исправном состоянии следует регулярно удалять накипь из резервуара для воды.

- Откройте вверх крышку резервуара для воды (рис. А, № 3) и извлеките его из аппарата по направлению вверх.
- Перед удалением накипи извлеките (при наличии) фильтр для воды Melitta® Claris® из резервуара для воды (см. стр. 16).
- Заполните резервуар для воды обычным средством для удаления накипи. Рекомендуется использовать жидкое средство для удаления накипи Swirl®. Соблюдайте указания производителя средства для удаления накипи.
- Затем тщательно промойте резервуар для воды чистой водой.
- Установите (при наличии) фильтр для воды Melitta® Claris® обратно в резервуар для воды (см. стр. 16).
- Заполните резервуар свежей водопроводной водой до метки max. и установите его в аппарат.











12 Транспортировка и утилизация

12.1 Подготовка к транспортировке, защита от низкой температуры и меры перед периодом длительного простоя

Слив воды из аппарата и его вентиляция

Перед периодом долгого простоя и транспортировкой рекомендуется слить воду из аппарата и провентилировать его. Это позволит защитить его от воздействия отрицательной температуры.

Предварительное условие: аппарат находится в режиме готовности (см. „Включение и выключение“ на странице 15).

- Поставьте емкость под устройство Perfect Cappuccino.
- Одновременно нажмите кнопку подачи пара  и кнопку «Вкл./Выкл.»  и удерживайте их нажатыми более двух секунд.
 - Начинает мигать кнопка подачи пара . Загорается символ резервуара для воды .
- Откиньте вверх крышку резервуара для воды (рис. А, № 3) и извлеките его из аппарата по направлению вверх.
 - Кнопка подачи пара  мигает.
- Как только на дисплее появится символ вентиля , поверните переключатель вентиля (рис. А, № 6) по часовой стрелке, чтобы открыть ventиль.
 - Из устройства Perfect Cappuccino выходит пар. Символ вентиля  и кнопка подачи пара  мигают. После слива воды из аппарата и его вентиляции кнопка подачи пара  и символ вентиля  горят постоянным светом.
- Поверните переключатель вентиля против часовой стрелки, чтобы закрыть ventиль.
 - Прибор находится в режиме готовности.

- Снова установите пустой резервуар для воды на его место.
- Полностью выключите аппарат с помощью сетевого выключателя.
- Извлеките штепсельную вилку из сетевой розетки.



Указание

Фильтр для воды Melitta® Claris® не должен в течение длительного времени находиться в сухом состоянии. Поэтому рекомендуется хранить фильтр для воды Melitta® Claris® в стакане с водой в холодильнике, если фильтр не используется в течение длительного времени.

Транспортировка

- Слейте из аппарата воду и выполните его вентиляцию.
- Опорожните и очистите поддон для сбора капель и емкость для остатков кофе.
- Опорожните резервуар для воды и контейнер для кофейных зерен. Попавшие глубоко зерна можно извлечь, например, с помощью пылесоса.
- По возможности для предотвращения транспортных повреждений перевозите аппарат в оригинальной упаковке, включая твердый пенопласт.





Осторожно!







Не перевозите и не храните аппарат в транспортных средствах или помещениях с низкой температурой, так как остатки воды могут замерзнуть или конденсироваться, что может стать причиной повреждения аппарата.

Утилизация

- Выполняйте утилизацию аппарата в соответствии с предписаниями по защите окружающей среды через соответствующие системы сбора вышедших из употребления электроприборов.

13 Устранение неисправностей

Неисправность	Причина	Меры по устранению
Кофе поступает только каплями.	Слишком тонкий помол.	Установите более крупный помол. Очистите блок заваривания. При необходимости удалите накипь. При необходимости выполните встроенную программу чистки.
Кофе не поступает.	Нет воды в резервуаре для воды или он неправильно установлен.	Залейте воду в резервуар для воды и проверьте правильность его установки. При необходимости откройте вентиль, подождите, пока из аппарата не начнет поступать вода, после чего закройте вентиль.
	Засорен блок заваривания.	Очистите блок заваривания.
Кофемолка не перемалывает кофейные зерна.	Зерна не попадают в кофемолку (слишком высокое содержание масла в зернах).	Слегка постучите по контейнеру для кофейных зерен.
	Рычаг установлен вертикально.	Установите рычаг в правое или левое положение.
	Посторонние предметы в кофемолке.	Обратитесь в сервисную службу по горячей линии.
Сильный шум при работе кофемолки.	Посторонние предметы в кофемолке.	Обратитесь в сервисную службу по горячей линии.
Мигают символы кофейных зерен  , хотя контейнер для кофейных зерен заполнен.	В варочной камере находятся плохо перемолотые зерна.	Нажмите кнопку приготовления одной  или двух чашек кофе  .

Неисправность	Причина	Меры по устранению
Беспорядочно загорается символ вентиля  .	В трубах внутри аппарата находится воздух.	Откройте вентиль, пока вода не начнет выходить из аппарата, после чего снова закройте вентиль. При необходимости очистите блок заваривания.
Не удастся установить блок заваривания после его извлечения.	Блок заваривания заблокирован неверно.	Проверьте, правильно ли зафиксировалась рукоятка для блокирования блока заваривания.
	Привод находится в неверном положении.	Выключите и включите аппарат, после чего нажмите кнопки для приготовления одной и двух чашек кофе   и удерживайте их нажатыми более двух секунд. Привод перемещается в требуемое положение. Затем снова установите блок заваривания и проверьте правильность его блокировки.
Кнопки приготовления одной и двух чашек кофе   мигают поочередно с кнопкой «Вкл./Выкл.»  .	Не установлен или неправильно установлен блок заваривания.	Правильно установите блок заваривания.
	Переполнена варочная камера.	Выключите и включите аппарат при помощи сетевого выключателя, пока не отобразится режим готовности. При необходимости повторите включение и выключение несколько раз.
Непрерывное мигание всех кнопок управления.	Системная ошибка.	Выключите и включите аппарат при помощи сетевого выключателя, при отсутствии результата отправьте аппарат в ремонт.

Пожалуйста, свяжитесь с нами по телефону горячей линии, если перечисленные выше указания не привели к устранению неисправности (812) 373 79 39.

